

Notice Portail aluminium coulissant

JAMWOOD

(ouverture à gauche ou à droite vu de l'extérieur)

largeur entre piliers jusqu'à 3.06m (maximum)

(largeur entre piliers préconisée pour un portail motorisé = 3m)

Hauteur minimum des piliers :

Pour un portail de 1.42m de haut = 1.47m (minimum sous chapeau)

Pour un portail de 1.61m de haut = 1.66m (minimum sous chapeau)

Pour un portail de 1.80m de haut = 1.85m (minimum sous chapeau)

Outillage nécessaire :



Perceuse à percussion
forets béton Ø8mm



clef de 10 et 13



niveau



tournevis
cruciforme

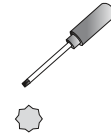

embout torx
T30



clef allen

Accessoires fournis :

<p>1</p> <p>2m x 2 + 1.75m</p>	<p>2</p> <p>x 1</p>	<p>3</p> <p>x 1</p>	<p>4</p> <p>x 2</p>	
<p>5</p> <p>x 2</p>	<p>6</p> <p>x 1</p>	<p>7</p> <p>5x20mm x 2</p>	<p>8</p> <p>x 8</p>	<p>9</p> <p>x 25</p>
<p>10</p> <p>OPTION</p> <p>poignée extérieure pour portail manuel uniquement</p> <p>x 1</p>		<p>11</p> <p>x 2</p> <p>x 8 (6x20mm)</p> <p>x 4</p>	<p>12</p> <p>x 2</p> <p>Uniquement pour la version avec partie centrale ajourée</p>	

ASSEMBLAGE DES 2 PARTIES :

Insérer les « clefs de jonction » dans les traverses en respectant le sens indiqué,
Réunir les 2 parties, puis visser avec les vis 6x20mm

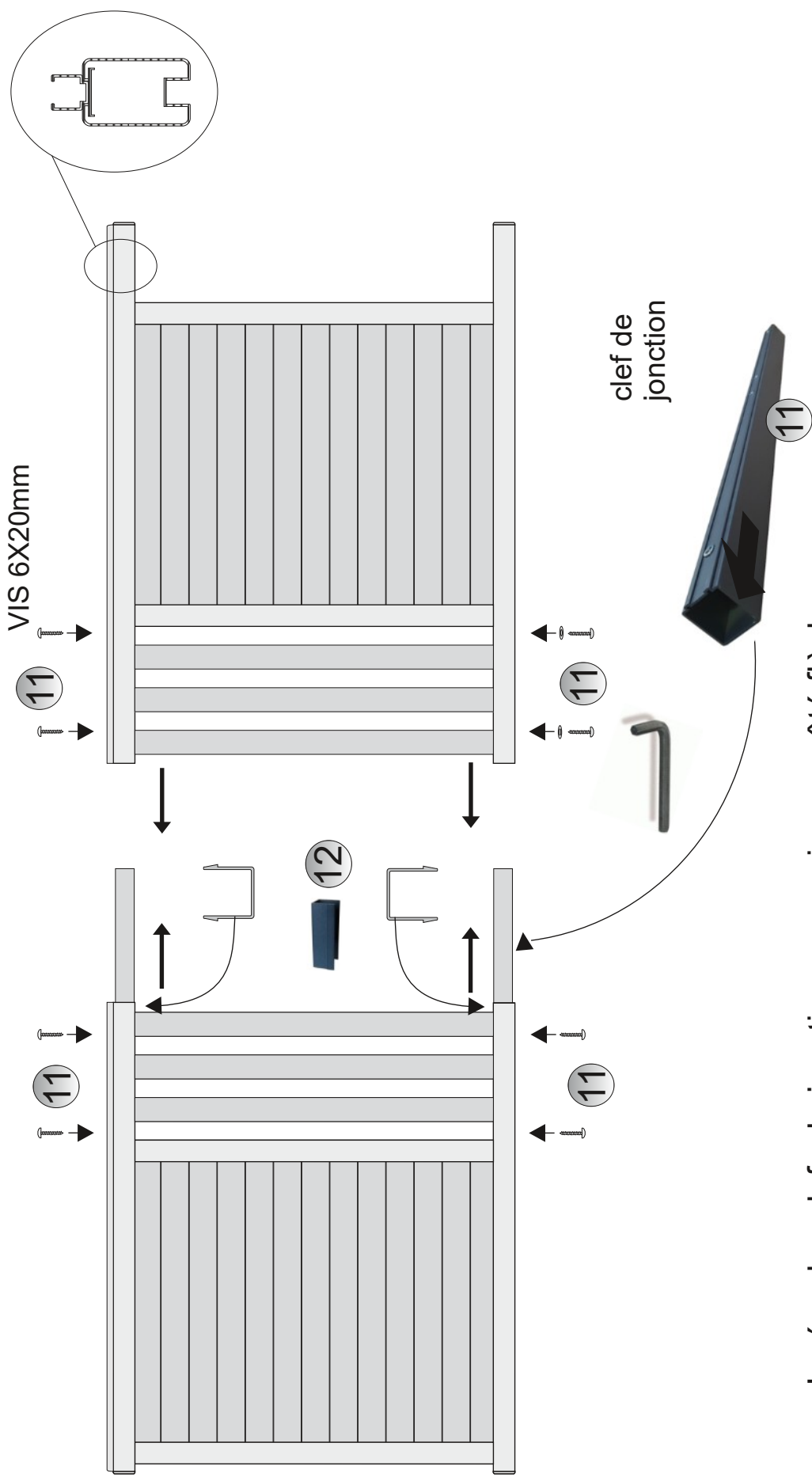

Insérer les clefs de jonction au maximum, côté flèche dans la partie serrure, comme ci dessus puis relier les deux parties du portail.

Préparation du seuil:

Le seuil doit être parfaitement de niveau, lisse, en béton armé (de préférence)

Profondeur: au moins 30cm

Largeur : environ 25cm (pour un portail automatisé, prévoir un socle d'environ 40cm pour le moteur)

Longueur : voir ci dessous.

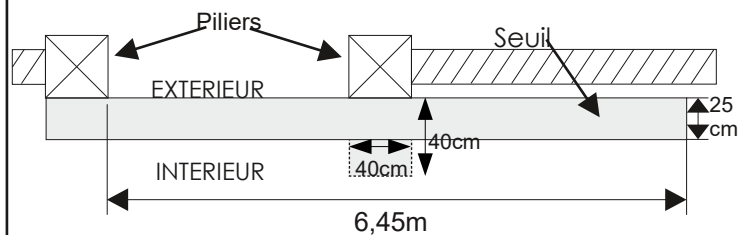

(Vu de dessus)

ouverture vers la gauche (vu depuis l'extérieur)

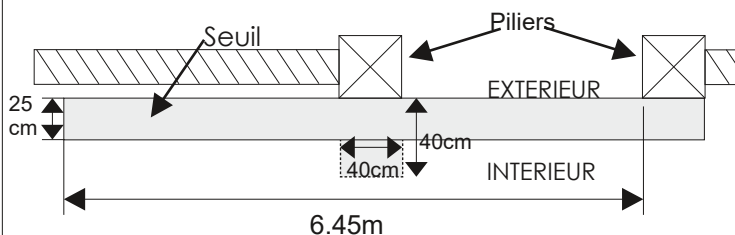

(Vu de dessus)

ouverture vers la droite (vu depuis l'extérieur)

Le rail au sol:

Placer les rails **1** sur le seuil béton à 25mm des piliers (attention à bien les aligner, notamment à l'aide des tourillons plastique fourni pour faire la jonction entre les rails)

Marquer l'emplacement des trous du rail sur le seuil pour les chevilles.

Perçage : Ø 8mm

fixer le rail avec les vis torx et chevilles 8x40 **9**

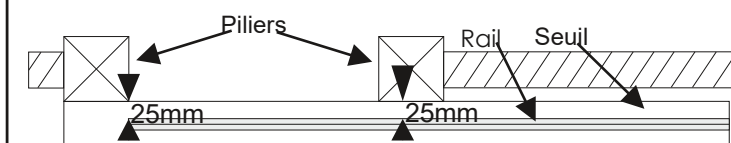

(Vu de dessus)

ouverture vers la gauche (vu depuis l'extérieur)

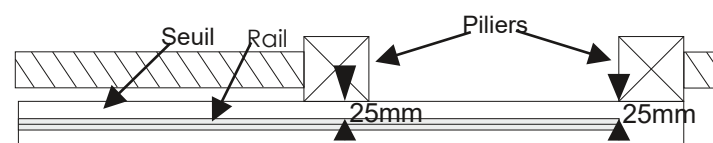

(Vu de dessus)

ouverture vers la droite (vu depuis l'extérieur)

Les roulettes

Insérer les roulettes **7** dans les mortaises et les fixer avec les vis fournies (5x20mm).

La serrure

(Pour ouverture manuelle uniquement)

Insérer la serrure **10** dans la mortaise du montant puis mettre en place le cylindre avant de fixer la serrure avec les vis fournies. Placer les plaques de propreté pour marquer le perçage, percer (foret metal Ø3mm) puis visser les plaques avec les 4 vis noires fournies.

L'assemblage

(voir page 2)

Pour faciliter l'assemblage des deux parties, placer les panneaux avec leurs roulettes sur le rail au sol puis visser par le haut et par le bas avec une clef allen (vis 6x20mm)

Les gâches de réception

Assembler les pièces **5** et **6** =

(clef de 10)

(fixer le carénage après l'installation de la gâche)

Gâches de réception à la fermeture.

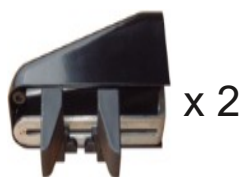

gâche de réception à l'ouverture.



La platine de guidage et gâches de réception du portail fermé :

Assembler les pièces ② et ③ = (claf de 10)



Ne pas mettre les caches écrous ④ tant que la platine de guidage n'est pas en place et bien ajustée.

La platine de guidage se fixe sur le pilier côté refoulement.
Percer 2 trous de Ø8mm (espacés de 10cm) pour l'emplacement de la platine.

Hauteur annoncée du portail	Hauteur des trous de fixation depuis le seuil
1.42m	1415mm
1.61m	1605mm
1.80m	1795mm

Fixer la "platine de guidage" avec 2 goujons d'ancrage 8x90mm sans trop serrer. (claf de 13) ⑧

Installer le portail sur le rail et le faire coulisser pour que le patin de glissement ③ rentre dans le rail de guidage (profilé supérieur).



Ajuster le réglage en hauteur afin que le portail coulisse sans "points de force" durant toute l'ouverture / fermeture puis serrer les fixations. Ajuster également le réglage latéral (patin de glissement) afin que le portail soit bien d'aplomb puis serrer. Placer les caches écrous ④

Gâches de réception fermeture (2 gâches carénées):

Fermer le portail à la position souhaitée, présenter la gâche de réception afin de marquer le perçage à effectuer sur le pilier.
La pointe de la serrure doit rentrer dans l'interstice de la gâche.

Percer le pilier (Ø8mm) et fixer la "gâche de réception" ⑤ avec 2 goujons d'ancrage ⑧ . (claf de 13)



Fixer la 2ème gâche sur le même pilier, en alignement avec la première et le plus bas possible (juste au dessus de la traverse).

(Pour un portail motorisé sans serrure, placer une gâche en bas et l'autre au plus haut)

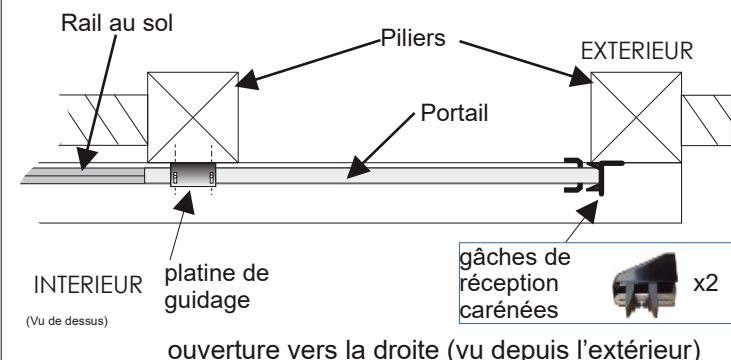
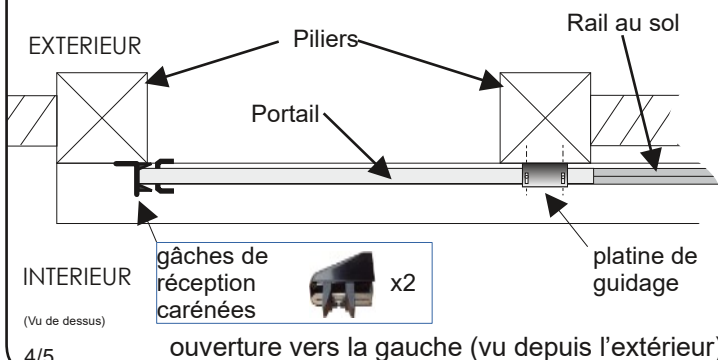

Gâche de réception 6 du portail ouvert :

Ouvrir le portail au maximum puis placer la gâche de réception (environ à mi-hauteur du portail) sur le mur là où vous souhaitez arrêter le portail.

(Si le portail ne coulisse pas le long d'un mur, prévoir un "poteau fin de course" ou autre support pour fixer la gâche de réception).

Fixer la gâche de réception au mur à l'aide des 2 goujons d'ancrage restant 8. (clef de 13)

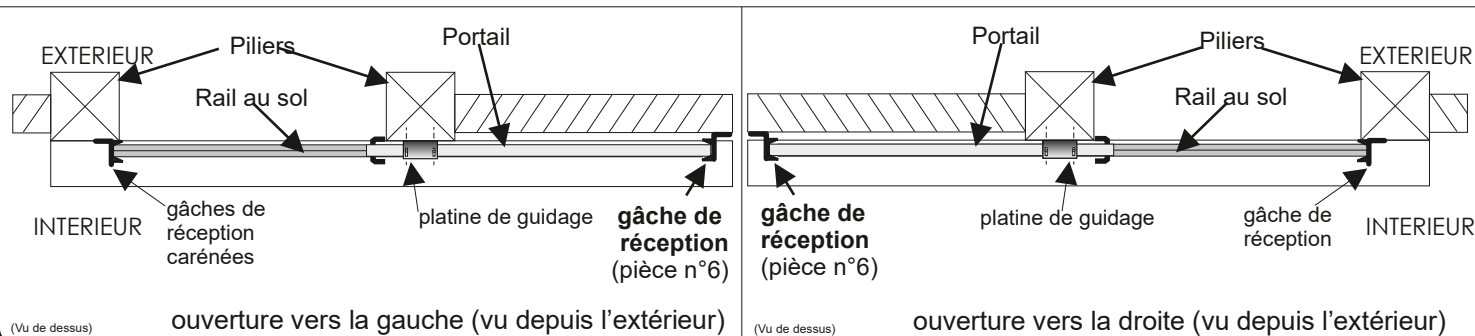

Les dimensions du SL 3.08m:

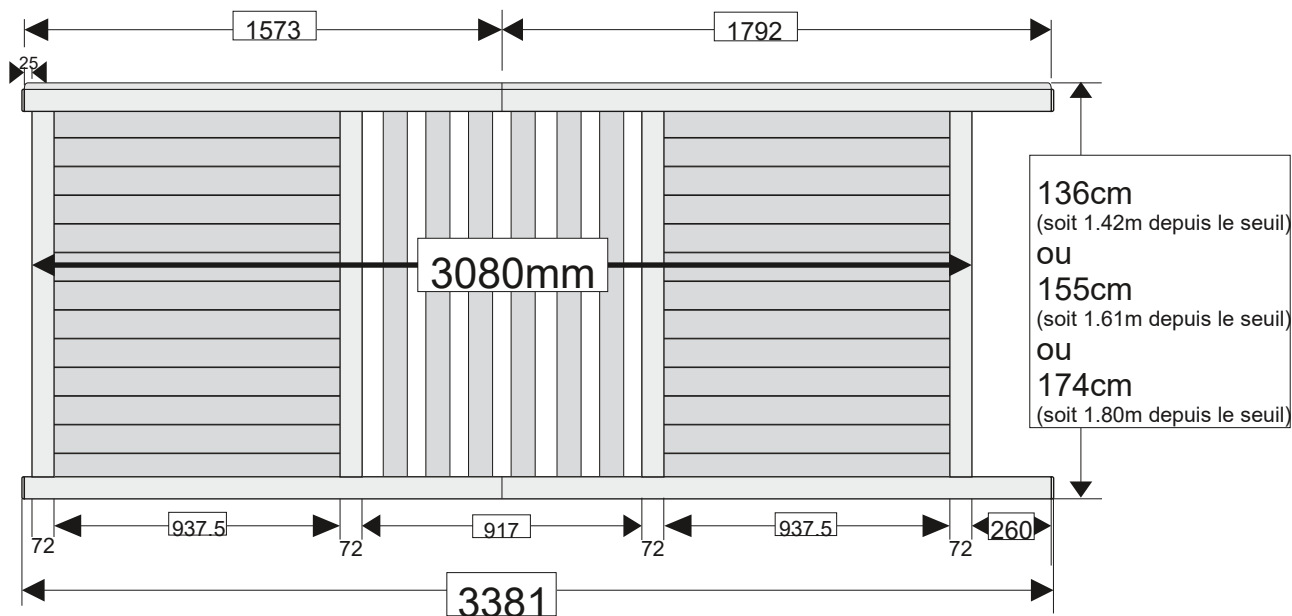

La garantie

A partir de la date de facturation : 2 ans

Ce que couvre la garantie

- Le portail est conçu pour une ouverture normale, la pose doit répondre aux normes en vigueur.
- Il est garanti en cas de défauts de fabrication (dans le cadre des articles 1792 et suivants du code civil), vices cachés, dans les conditions citées ci-dessus.
- Le portail doit être utilisé normalement sans avoir subi de modifications.
- La garantie se limite au remplacement des pièces défectueuses et ne peut en aucun cas donner lieu à des dommages et intérêts tels que, notamment, frais de démontage / remontage, déplacement...

Ce que ne couvre pas la garantie

- Les défauts apparents doivent être signalés avant la mise en oeuvre du produit.
- les détériorations volontaires.
- Désordres consécutifs à un événement extérieur (accident ou cas de force majeure, dégâts des eaux, tempêtes,...)